

**M A X B L A N K**

H I G H Q U A L I T Y



**MEHRWERT  
IST GOLD WERT!**

# WILLKOMMEN IN DER OFEN-WELT

Lassen Sie sich vom Mehrwert Pellet - Holz - Feuer überzeugen!

# VON MAX BLANK HIGH QUALITY !

Bis zu 65 cm hohe Pellet - Feuerromantik - stromlos: Im Modell Frankfurt + Dijon



DIJON L



ORANGE S



FRANKFURT



ERFURT



**IHR 1. MEHRWERT:** Großes Kaminfeuer, kleiner Platzbedarf, stromlos.

Das stromlose Pelletfeuer - so schön wie das Scheitholzfeuer!  
Der Kombiofen: Lassen Sie Ihrer Vorstellungskraft freien Lauf!

Jede Persönlichkeit ist anders, jeder Max Blank MEHRWERT auch.

Selten ist uns eine solche wertvolle Errungenschaft am Pellet-Ofen gelungen, wie das stromlose Feuermachen mit dem Natur-Brennstoff PELLETT!  
Dabei ist das Pellet-Feuer so schön und so abwechslungsreich wie in einem vergleichbar großem Kaminholzfeuer, oder wie das aus den Urzeiten bekannte Scheitholz-Ofenfeuer!

Wenn Sie Wert darauf legen, „mit Feuer in Stimmung zu kommen“, dann sind die Pellet-Scheitholz-Kombiofen Modelle wie für Sie gemacht.  
Ein großes Pelletfeuer mit einer 65cm hohen Feuersäule ist mit den Kaminöfen FRANKFURT, DIJON S oder DIJON L besonders bequem zu entfachen.

Würden Sie mit weniger Feuer auch in Stimmung kommen? Dann können Sie sich alternativ für die kleineren Kaminöfen - auch in Kombination mit Pellet-Holz - für die Kaminöfen-Modelle ERFURT, ORANGE oder BEAUNE entscheiden.

Mit dem modernen Schwedenofen in Funktion als Pellet-Scheitholz-Kombi Kaminöfen sind Sie freier und unabhängiger vom elektrischen Strom, von den elektronischen Wartungsintervallen und in der Brennstoffwahl. So können Sie sich heute mit dem Scheitholz-Feuer in Stimmung bringen und morgen bequem und faszinierend mit dem stromlosen Pellet- Feuer.

Als Standard-Ausführung und somit die günstigere Variante bietet dazu die spezielle Max Blank Holzabbrand-Feuerung.  
Bei allen stromlosen Max Blank Pellet-Holz-Schwedenöfen oder bei den Kaminmodellen Chur können Sie etwas günstiger beim Neuerwerb oder auch zum späteren Nachrüsten das stromlose Pelletsystem ohne zusätzliche Umbaukosten integrieren. Dieses bietet zum Beispiel einen ganz besonderen Komfort beim Pellet- Ofen im Schwedenofen Modell Erfurt, das Sie innerhalb einer halben Minute von Pellet auf Holz umgestellt haben und in einer Heizperiode nur 1- 2 x den Pellet-Aschebehälter entleeren müssen.

Bequemer geht`s nicht !



Der Anspruch von morgen:  
 die innovative, stromlose  
 Pelletfeuerung.

**HEUTE PELLET**  
**-stromlos-**



**MORGEN SCHEITHOLZ**

Das neue stromlose Pelletsystem im Kaminofen. Das Modell FRANKFURT ist für ein intensives, langes Leben gebaut. Bei der bequemen Feuerung mit dem stromlosen Pelletfeuer können Sie Ihren Erlebnishunger und den Nervenkitzel präsent werden lassen. Ein neues Max Blank Kaminfeuer also, das uns das gibt, wonach wir suchen: Das Gefühl, lebendig zu sein.



**Die neue Max Blank Kaminofen-Generation bringt Sie zum Staunen.**  
 Pure Feuerromantik bis zu 65 cm hoch - das stromlose Pelletfeuer.  
 Wenig Ofen - viel Feuer, unverkennbar exklusiv !

\* Abhängig von der Modellwahl und Ausstattung, vom Anzünden der Pellets bis zum Erkalten der dunkleren Natursteinoberfläche. Abhängig von der Außentemperatur, des zentralen Ofenstandorts und vom Isoliergrad des Wohnraums, der Pelletqualität, der Rauchgasführung und der Bedienung. Weiteres siehe Seite 74. Rechtliche Hinweise zu d. Angaben, siehe in den aktuellen Katalogen sowie die Hinweise im Impressum unter „maxblank.com.“



**IHR 2. MEHRWERT:** Kombiofen: Ein stromloses System im Holzbackofen

Clever kombiniert, einfach im Genuss:  
die neue Brat- und Backlinie aus der Ofenmanufaktur Max Blank.

Wenn Sie beim klassischen Kaminofen mit integriertem Backfach bereits heizen, um sich zu wärmen oder zu entspannen, dann brauchen Sie mit dem Backfach zum Backen oder Braten häufigst kein einziges Stück Holz oder Pellets mehr dazu. Ein patentiertes Pelletofen- Feuer-Abbrand-System.

Es ist genauso, als ob Sie den einfachen Kaminofen nur anfeuern würden, um sich zu wärmen und zu entspannen.

Ganz nebenbei bietet Ihnen der Max Blank Holzofen mit Backfach die komfortable Unabhängigkeit. Stellen Sie sich vor, heute oder morgen würde es in unserer modernen Welt der neuzeitlichen und alternativen Energieversorgung zu Versorgungs-Engpässen kommen!

Dann können Sie sich sorglos Ihr Warmwasser aufbereiten, Ihr Essen warm zubereiten, das „tägliche Brot“ genießen, sich wärmen und noch dazu entspannen.

Hier haben Sie die Freiheit in der Brennstoffwahl zwischen Scheitholz, Holzbriketts oder Holzpellet und das ohne Strom und ohne hohe Elektronik-Servicekosten.

Zusätzlich haben Sie die freie Wahl: Sie haben die Freiheit, Ihren Pellet-Holz-Kombikaminofen heute entweder mit den Holzpellets oder morgen mit dem herkömmlichen Kaminholz ein schönes Kaminfeuer zu entfachen.

Dass das stromlose Pellet-Feuer, so schön und so groß wie das klassische Holzfeuer in der selben Größe brennt, das ist unverkennbar exklusiv Max Blank.

Wählen Sie das Beste für sich und Ihre Umwelt!

\* Abhängig von der Modellwahl und Ausstattung, vom Anzünden der Pellets bis zum Erkalten der dunkleren Natursteinoberfläche. Abhängig von der Außentemperatur, des zentralen Ofenstandorts und vom Isoliergrad des Wohnraums, der Pelletqualität, der Rauchgasführung und der Bedienung. Weiteres siehe Seite 74. Rechtliche Hinweise zu d. Angaben, siehe in den aktuellen Katalogen sowie die Hinweise im Impressum unter „maxblank.com.“

Clever kombiniert,  
einfach im Genuß!



OBEN SCHMACKHAFT

Stromlos mit Holzpellet

Oder mit Kaminholz

UNTEN FEURIG

Der 4- in 1-Mehrwert – Kombiofen, ein Pelletsystem im Holzofen: Modell NÜRNBERG BF

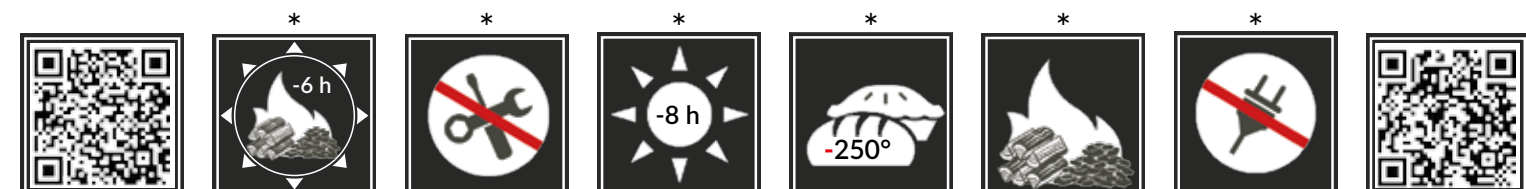



## SCHWEDENOFEN ODIN - MIT BACKFACH:

Ohne Mehrenergie, stromlos Braten und Backen\*\*.  
Ein Doppelnutzen aus dem Pellet-Holz Schwedenofen mit Backfach.



Guten Appetit!

### Wenn es in der Wohnung gemütlich warm werden soll ...

... dann kommt ohne wesentlich zusätzliche Energiekosten ein knuspriges Holzofenbrot aus dem Pellet- oder Scheitholz-Kombiofen mit Backfach.

\*\* Siehe Seite 6

\* Abhängig von der Modellwahl und Ausstattung, vom Anzünden der Pellets bis zum Erkalten der dunkleren Natursteinoberfläche. Abhängig von der Außentemperatur, des zentralen Ofenstandorts und vom

## BIS ZU 18\* STUNDEN ENERGIE SPAREN.

Und aus dem Schwedenofen: Ihr „täglich Brot“, mit Holzpellets oder mit dem Kaminholz. Zukunftsweisend sparsam: Bis zu 18\* Stunden Wärme genießen.

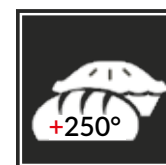

### IHR 3. MEHRWERT: Pelletofen & Holzofen als Kombiofen

Zum Wärmen, Entspannen, Backen und bis 18\*h Wärme.

Stromlos, und das, ohne einmal Pellets nachfüllen zu müssen!

Kaum vorstellbar, aber wozu braucht man dann am Kaminofen oder Kamin noch die komplizierte Ofensteuerung, wenn man sich auf ökologischem Wege die elektrische Energie und die oft teuren Elektronik-Servicekosten sparen kann?

Noch dazu, wenn der Strom oder die oft sehr komplizierte Technik ausfällt. Wer heizt dann die Wohnung oder das Haus, wärmt das Wasser oder bäckt das so gute Holzofen-Brot?

Die Innovation in Begeisterung setzt Maßstäbe höchster Ofenkunst! Probieren Sie es: Wenn Sie einmal das Holzofenbrot aus dem Max Blank Schwedenofen mit Backfach gekostet haben, dann werden Sie sich nur noch selten den fertig gebackenen Brotlaib anderswo besorgen.

Auch wenn Sie Gäste haben und einen Braten aus dem Brat- und Backfach servieren, seien Sie dann nicht überrascht, wenn man fragt: „Bei welchem Gourmet bist du zur Lehre gegangen?“

Machen Sie sich keine „Sorgen“ wegen des appetitanregenden Holzofen-Brotdufts in Ihrer Wohnung. Ein im Backofen integrierter Luftschieber nimmt den größten Teil mit in das Abluftrohr, falls Sie den Geruch nach frisch Gebackenem gerne aus Ihrer Wohnung verbannen möchten.

Selten werden Sie anderswo einen Ofen mit einer „Braten oder Backen“- Funktion finden, bei dem die Beurteilung mit "Unvergleichlich gut" so zutrifft!



## Ihr Kombiofen mit Effizienztechnologie.

Sich stromlos bis zu 18\* Stunden wärmen, entspannen u. Brot backen.

Zukunftsweisend sparsam: 18\* Stunden Wärme genießen.

Multifunktional der ODIN BF. Bequem, ohne Holz oder Pellet nachlegen zu müssen !

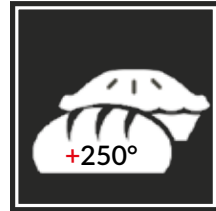

Braten + Backen\*



Pellet / Holz\*



Stromlos\*



Feuer - Abbrand\*

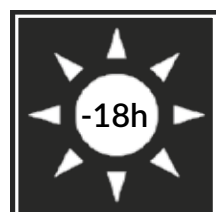

Wärmeabgabe\*



O.Elekt.-Service\*



10 \* Abhängig von der Modellwahl und Ausstattung, vom Anzünden der Pellets bis zum Erkalten der dunkleren Natursteinoberfläche. Abhängig von der Außentemperatur, des zentrischen Ofenstandorts und vom

Isoliergrad des Wohnraums, der Pelletqualität, der Rauchgasführung und der Bedienung. Weiteres siehe Seite 74. Rechtliche Hinweise zu d. Angaben, siehe in den aktuellen Katalogen sowie die Hinweise im Impressum unter „maxblank.com.“



**5 IN 1 MULTISYSTEM: WÄRMEN •**

Individuell wohin Sie wollen.

**ENTSPANNEN • WÄRME SPEICHERN • BRATEN • BACKEN**

Ökologisch freier und unabhängiger.

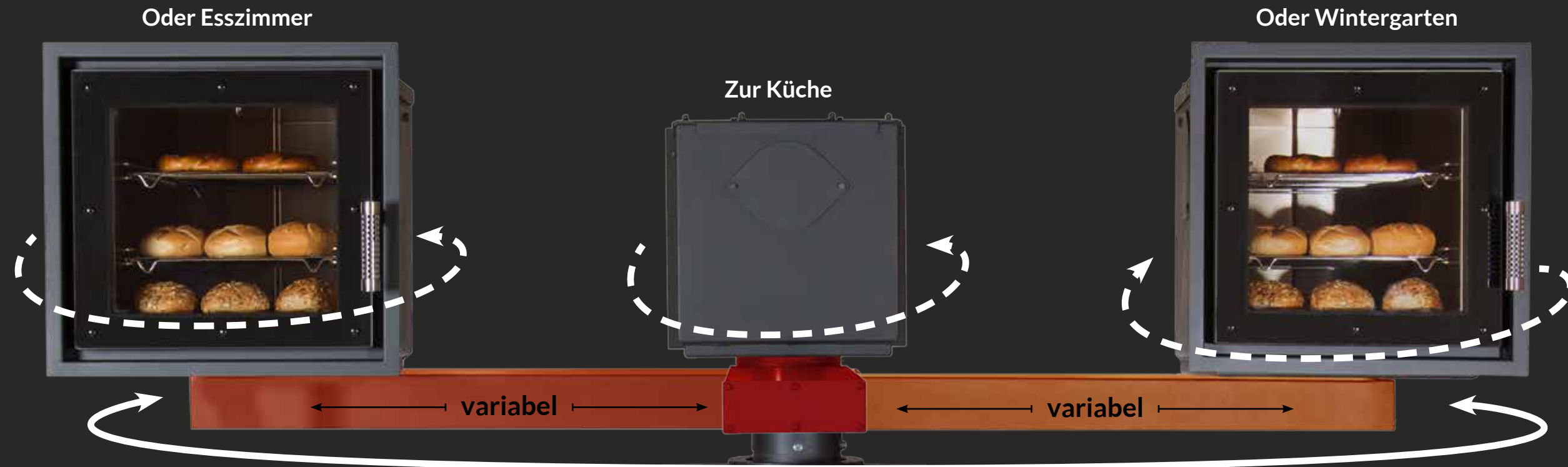

**Individuell Ihr Kamineinsatz mit Backfach:**

Mit Ihrem **Ofenbaumeister** planen und bauen Sie Ihr ökologisches Wärmezentrum, um sich gemütlich zu wärmen und sich gleichzeitig gesund zu ernähren.

Sie sind frei in der Anwendung der Platzierung Ihres Backfaches:  
 Ob direkt über dem Kamineinsatz oder in allen Richtungen frei gedreht. Wenn Sie bereits mit dem Two In One Pellet- Holz Kombi-Kamineinsatz mit Backfach beim Heizen sind, dann können Sie:

Ohne Mehrenergie mit Holz oder mit der patentierten stromlosen Pelletfeuerung Braten oder Backen. Siehe hierzu in Seite 6.

**Ideal zum Austausch: Alt- Neu !**



Individuell wählbar !

**Two In One – Pellet-Holz-Kamineinsätze:**

Zur Scheitholzfeuerung und als Exklusiv-Ausstattung mit dem neuen stromlosen Pellet-Feuerungssystem.

Dann haben Sie die Wahl:  
 Heute stromlos mit den Pellets und morgen mit dem klassischen Scheitholz ein abwechslungsreiches Feuerdesign zu inszenieren.

Je nach der Modellwahl, der Speicherausstattung und der Bauweise des vom **Ofenbaumeister** geplanten Heizkamins können Sie mit 1 Pellet-Füllung und dem patentierten, stromlosen Pellet-Feuerungssystem: Die Wärme am Ofen bis zu 18\* Stunden fühlen.

**Ideal zum Austausch: Alt- Neu !**

12 \* Abhängig von der Modellwahl und Ausstattung, vom Anzünden der Pellets bis zum Erkalten der dunkleren Natursteinoberfläche. Abhängig von der Außentemperatur, des zentralen Ofenstandorts und vom

Isoliergrad des Wohnraums, der Pelletqualität, der Rauchgasführung und der Bedienung. Weiteres siehe Seite 74. Rechtliche Hinweise zu d. Angaben, siehe in den aktuellen Katalogen sowie die Hinweise im Impressum unter „maxblank.com.“

**Individuell in mehreren Räumen:**  
 Wärmen, entspannen, braten und backen.

**Individueller Aufbau in der Wohnküche:**  
 Mit dem Pellet- Holz-Kamineinsatz + Backfach.

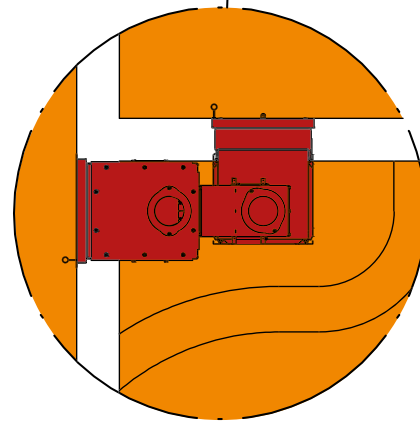
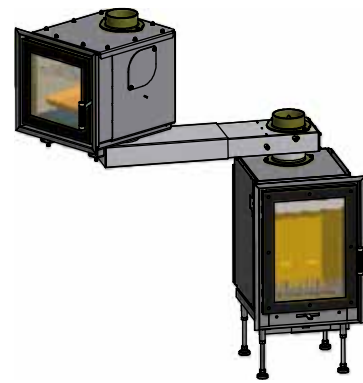
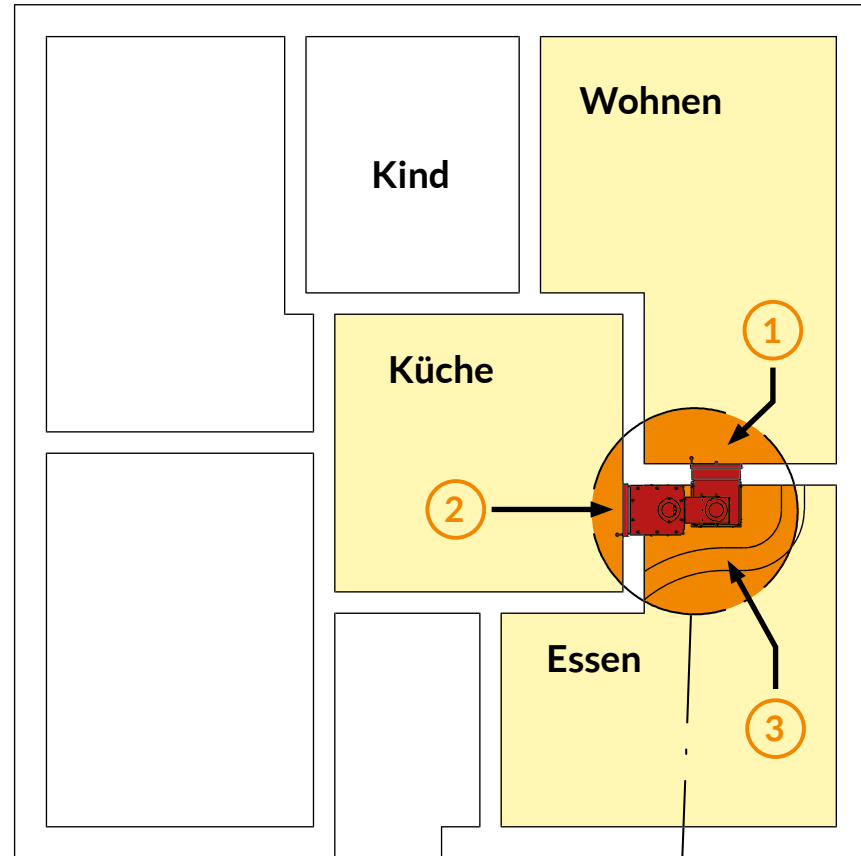

- ① Kaminfeuer
- ② Braten & Backen
- ③ Kachelofen





# ABSOLUT REVOLUTIONÄR !

Ein Quell der Ruhe und Entspannung. Bis zu 18\* Stunden die natürliche Wohlfühl- Atmosphäre genießen, ohne Pellets nachzufüllen.

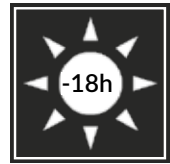

## IHR 4. MEHRWERT: Ein Pelletofen-System zum Wärme speichern

Bis zu 18\* Stunden die Kaminofen-Wärmeabgabe mit Scheitholz oder Holzpellets genießen, ohne Pellets nachzufüllen. Das alles stromlos!

Das Temperaturverhalten im Ofenmantel vom Wärme- Speicherofen Modell STRATOS S

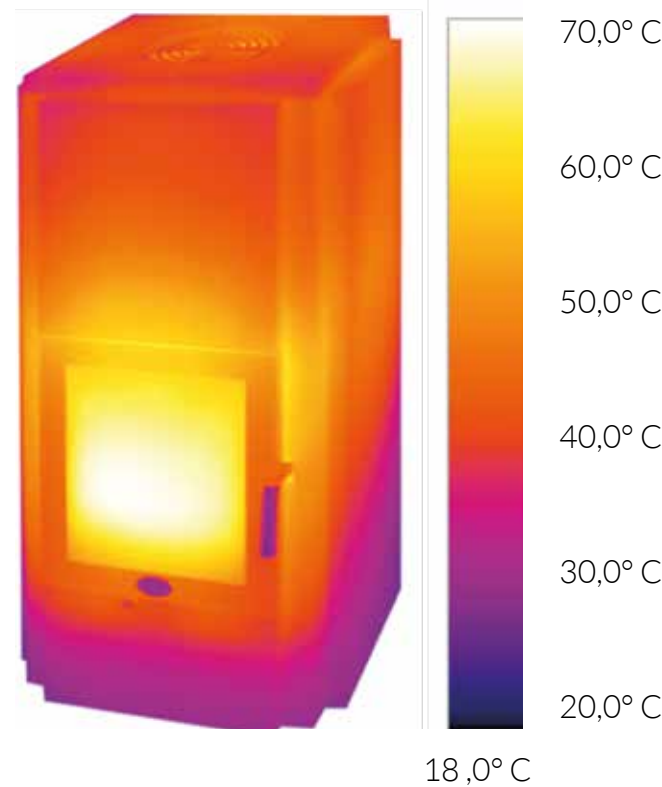

Die beeindruckende Effizienz von Kaminöfen und Kaminen aus der Ofen- und Kaminmanufaktur Max Blank High Quality definiert alles neu, was ein stromloses Pelletsystem im Holzofen kann.

Jedes einzelne Feuerungselement am Kaminofen STRATOS S trägt zur attraktiven Langzeit-Wärmeabgabe bei; von der absolut energiesparenden und stromlosen Pellet-Feuer-Brennraum-technologie bis hin zur Speichermasse.

Die Brennraumschamotte mit 26 kg, der innere Speicherblock mit 152 kg Speichermasse und dem aus der Natur gewonnenen, von Hand bearbeiteten, exzellenten und schönen Natur-Speichersteinmantel, bringen sein Gesamtgewicht auf 540 kg.

Das alles ergänzt sich auf natürlichem Weg, ohne Strom, ohne zusätzliche Hilfsenergie. Somit bleiben Sie freier und unabhängiger in Ihrer Brennstoffwahl, zwischen Scheitholz & Pellets.



# GEBALLTE KRAFT, ELEGANT VERPACKT !

Das Herzstück in Ihrem Zuhause. Ein Hoch auf die Gemütlichkeit.

Ein Pelletofen-System, stromlos im Holz-Kombiofen.

Die flexible und bequeme Pellet-Holz-Feuerung mit dem patentierten Pellet-Feuer- Abbrand-Verfahren.

Vom Anzünden des Kaminofens bis zum Erkalten der inzwischen aufgeheizten Kaminaußenhaut erwärmt er bis zu 18\* Stunden Ihren Lebensraum oder Ihr Wohnzimmer mit der so wohligen und gesunden Strahlungswärme.

Dadurch verleiht er Ihrer Wohnqualität eine vorzügliche 5-Sterne-Kategorie.

So entstehen die Max Blank Kaminöfen aus nachhaltiger, natürlicher Ökologie, welche die zukunftsweisende Effizienztechnologie mit höchster Ofenbaukunst in Einklang bringt.

### Zum Bild rechts:

Die Wärmeabgabe-Menge-/ Temperatur- und Zeitverlauf. Pellet-Feuerungstechnik im Modell STRATOS S, STRATOS M, STRATOS L, ODIN SP, ODIN BF, CHUR

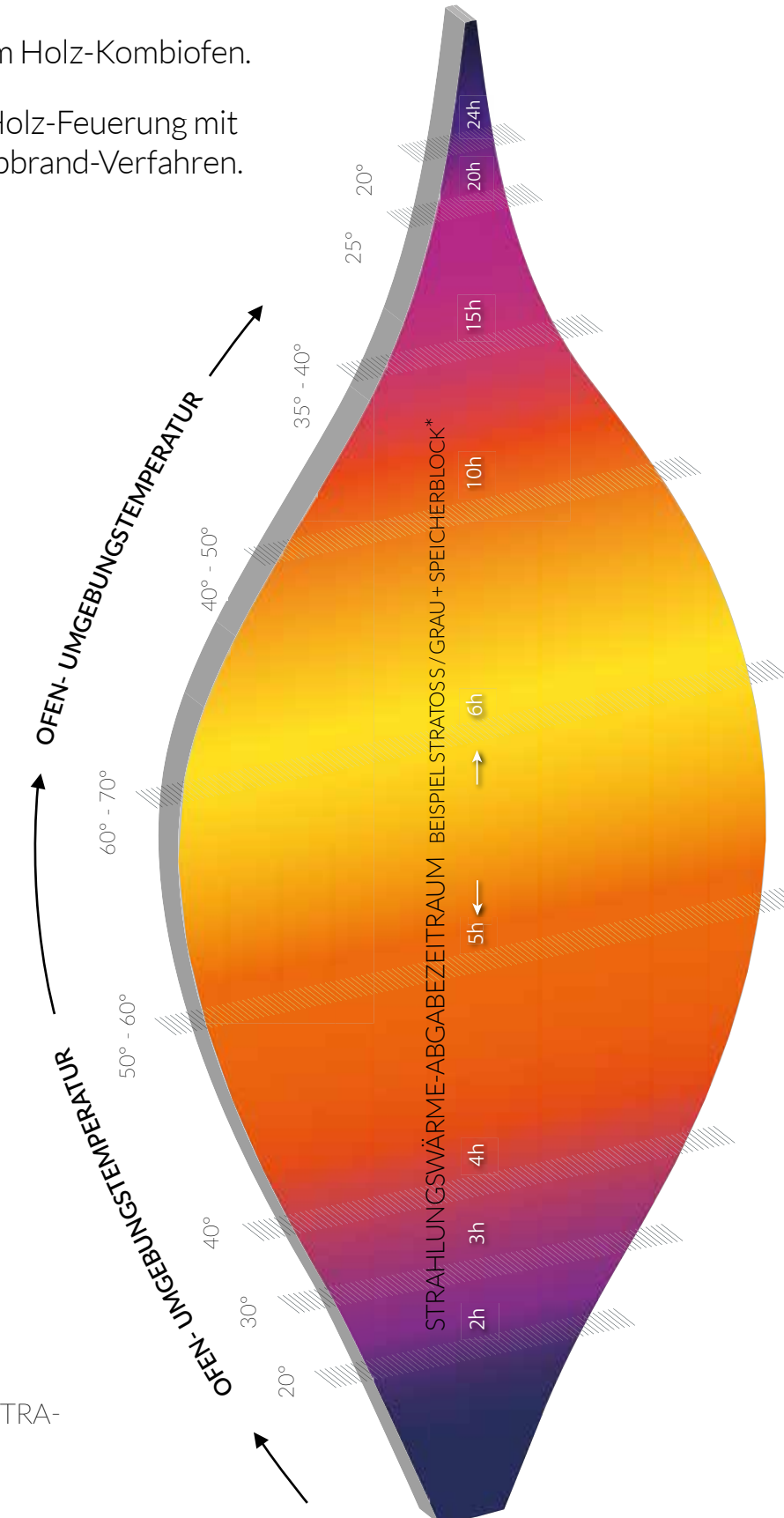

\* Abhängig von der Modellwahl und Ausstattung, vom Anzünden der Pellets bis zum Erkalten der dunkleren Natursteinoberfläche. Abhängig von der Außentemperatur, des zentralen Ofenstandorts und vom

### EIN ECHTES RAUMWUNDER: DAS STROMLOSE PELLETSYSTEM IM HOLZOFEN!

- Bequem entspannen.
- Bis zu 18\* Stunden die angenehme Wärme genießen.
- Bis zu 6\* Stunden der patentierte Pelletfeuer-Abbrand.
- Das Pelletfeuer, so schön wie das Scheitholzfeuer!

Eingebettet in exklusives Schiefergestein,  
das stromlose Pelletsystem im Kaminofen.

### IHR MEHRWERT:

- Ganz ohne Strom
- 1 Minute Umstellzeit
- Ohne Lüftergeräusch

### FREIER UND UNABHÄNGIGER:

- Vom Brennstoff Holz oder Pellet
- Vom Elektronik Service

HEUTE PELLET  
-stromlos-

MORGEN  
SCHEITHOLZ





FÜR SIE VOM  
**OFENBAU-MEISTER**  
IDEAL PLATZIERT,  
GEPLANT & GEBAUT!

BIS ZU 18\* STUNDEN  
WÄRME AM KAMIN:

**AUCH ZUM  
ALT-NEU-AUSTAUSCH!**



- Ohne Elektrik
- Ohne Elektronik
- Ohne Feinmechanik
- Ohne Wartungs-intensive Verschleißteile
- Hohe Lebensdauer mit moderaten Unterhaltungskosten
- Abwechslungsreiche Gemütlichkeit!



\* Abhängig von der Modellwahl und Ausstattung, vom Anzünden der Pellets bis zum Erkalten der dunkleren Natursteinoberfläche. Abhängig von der Außentemperatur, des zentrischen Ofenstandorts und vom

Isoliergrad des Wohnraums, der Pelletqualität, der Rauchgasführung und der Bedienung. Weiteres siehe Seite 74. Rechtliche Hinweise zu d. Angaben, siehe in den aktuellen Katalogen sowie die Hinweise im Impressum unter „maxblank.com.“



## KAMINFEUER MIT WASSERFALL.

Ein gesundes, wohltuendes Wohnklima.  
Machen Sie Ihr Wohnzimmer zur Wohnwellness - Oase !



Ort der Faszination. Innere Werte überzeugen im Kamin- oder Kaminofen mit Wasserfall.

## INSPIRIERT VON DER NATUR.

Das Wohlfühl beginnt zu Hause.  
Und was noch zählt ist: Klasse, Eleganz und Sie.

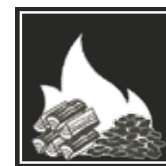

**IHR 5. MEHRWERT:** Holzfeuer und Wasserfall: Wärmen und Luft befeuchten

Wie wichtig ist die ideale Luftfeuchtigkeit im Wohnraum?  
Zu trockene Raumluft schadet unbemerkt.

Das Pellet-Holz-Kombiofenmodell NIAGARA sowie der spezielle Scheitholzkamin ANGEL FALLS verkörpern das ideale Miteinander. Das unterhalb des Wasserfalls platzierte, querformatige ANGEL FALLS-Kaminfeuer erwärmt die Raumluft schnell. Es streicht aufwärts in Richtung des Wasserfalls, entnimmt diesem Feuchtigkeitspartikel und strömt mit der mit Feuchtigkeit bereicherten Kaminluft in den Kreislauf der bewegten Raumluft und verbessert auf diese Weise das Raumklima.

Dieser Prozess setzt sich laufend fort. Dabei werden auch Staubpartikel aus dem Wohnraum in Wasserfallnähe, z. B. vom Kaminofen NIAGARA oder vom Kamin ANGEL FALLS aufgenommen. Dadurch wird das Raumklima zusätzlich positiv unterstützt.

**Tradition und Zukunft: Am Flammenspiel und/oder am Wasserfall entspannen.**





## DIE KOMPETENZ: DER MEHRWERT

Das Feuerspiel mit den Holz-Pellets, dem Kamin-Holz und den Lichtfarben.



**IHR 6. MEHRWERT:** Kombiofen im Holzofen mit LIGHT 'N' FIRE

Mit Feuer und Licht in Stimmung kommen.  
Entspannung pur!

### Für die „Lichthungrigen“ die Erfüllung.

Ein feuriges Lichtstatement, ohne zu übertreiben !

Durch die kurzen Tage und das winterlich stark verminderte Sonnenlicht kommt unsere innere Uhr spürbar aus dem Takt. Dieser Lichtmangel führt zu einer höheren Ausschüttung des Schlafhormons Melatonin. Wird es tagsüber nicht richtig hell, dann fehlt uns der Taktgeber, der Melatoninspiegel bleibt hoch. Das Resultat: Müdigkeit, Antriebslosigkeit, Erschöpfung.

Am Kaminofen NANTES L LIGHT 'N' FIRE haben Sie die Möglichkeit zum „Warmwerden“. Reicht Ihnen das Kaminfeuer nicht aus, können Sie per Programm-Signal den Kaminofen-Außenmantel auf ein feuerrotes Lichtsignal stellen. Es erscheint am Kaminofen-Mantel ringsum alles feuerrot und das Kaminfeuer lodert zusätzlich entspannend!

Dauert es Ihnen zu lange, bis sich der Frühling endlich bemerkbar macht? Dann drücken Sie auf das lindgrüne Farbsignal und Ihre Kaminofen-Außenhaut leuchtet sehr schnell mit einem frischen Frühlingsgrün. Oder Sie wählen Ihre Lieblingsfarbe aus.

Wünscht sich die Jugend eine „Disco-Stimmung“, dann machen Sie ihr mit dem automatischen Farbwechsel eine große Freude.

#### Wichtiger Hinweis:

Dieser Artikel enthält nur allgemeine Hinweise und darf nicht zur Selbstdiagnose oder -behandlung verwendet werden. Er kann einen Arztbesuch nicht ersetzen.

## IN FUNKTION, MATERIAL, QUALITÄT UND DESIGN.

Strahlende Ästhetik das ganze Jahr.  
Im Sommer nur mit den Lichtfarben.

### Für die Jugend das Lichtspiel.

LIGHT 'N' FIRE Kaminofen NANTES L: Ein Genuss für Puristen.

"Zum Leben braucht der Mensch Farbe." (LeCorbusier, Architekt 1887-1965)

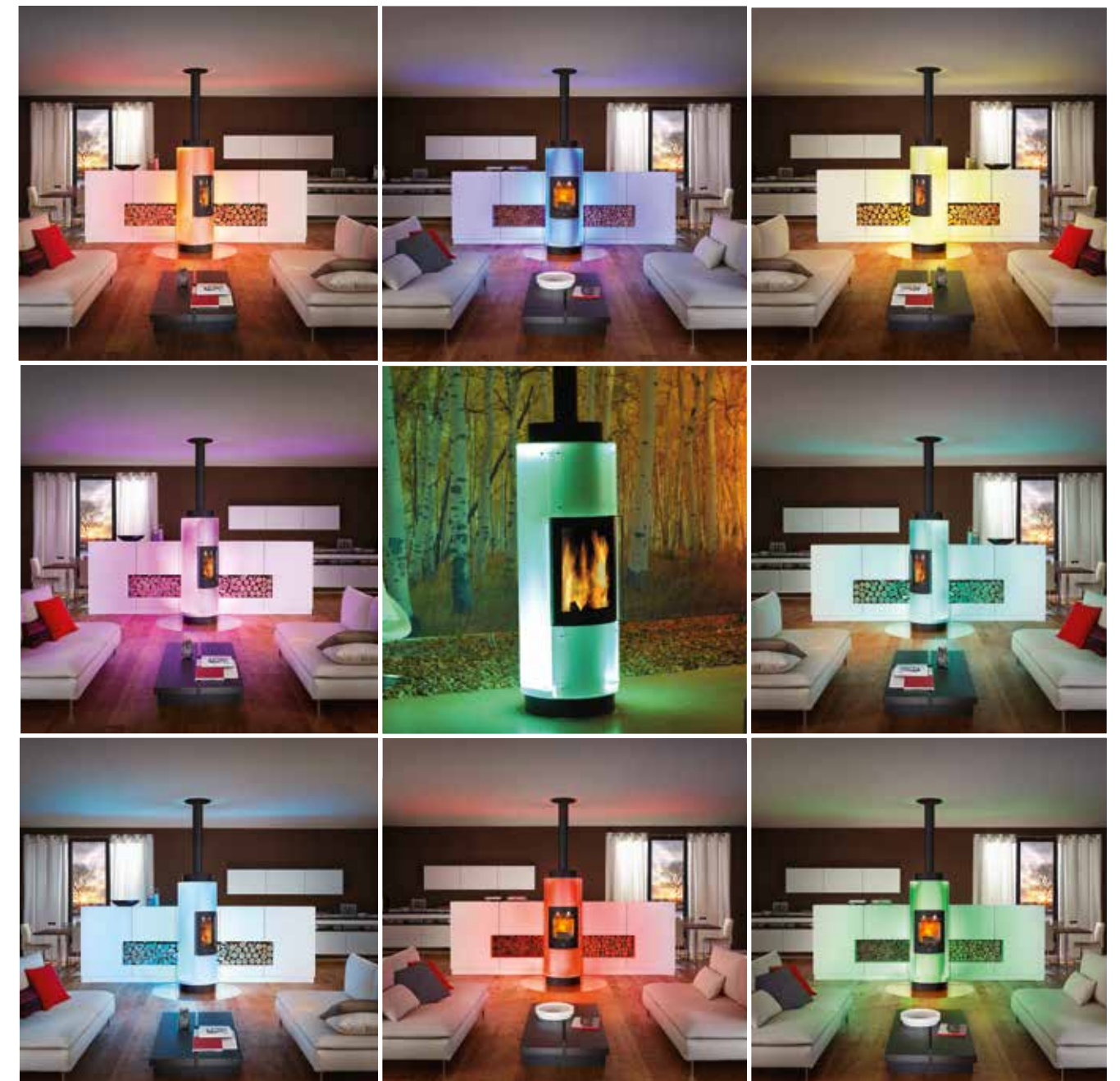

NANTES L LIGHT 'N' FIRE und sein vielseitiges Lichtspiel.

# DER KAMIN: DIE PERSÖNLICHKEIT.

Trägt die nächste große Kamin- oder Kaminofen-Innovation Ihre Handschrift ?

# GESAMTHEIT, DIE DURCHS DETAIL BEGEISTERT.

Ihre Kunst, am Pellet-Holz-Kombikaminofen den idealen Farbton zu treffen.



## IHR 7. MEHRWERT: Natürlich mit Naturmaterialien

Kombiofen: Das neue Wohlbefinden mit dem stromlosen Pelletfeuer. Ihr Stil und Ihre Farbe, am Kamin oder Kaminofen.

Wir bieten für jeden Anspruch das passende Kamin- oder Kaminofen-Modell. Vom individuellen Multitalent, bis hin zum kleinen Kaminofen oder Schwedenofen.

Jedes Material hat seine besonderen Qualitäten und Vorzüge. Beginnend mit dessen Ursprung, über die Verarbeitung bis hin zum Kunden- Mehrwert. Zum Beispiel wird in der Funktion beim Wärmespeichern gleichzeitig ein Mehrwertnutzen miteinbezogen. Oder liegt Ihr Auswahlkriterium in der Lebensdauer, der Brillanz, der Oberflächen-Beanspruchung oder in der Größe, Form und Farbe?

Nehmen Sie alles mit, sichern Sie sich die Mehrwert-Vorzüge aus der Kamin- und Kaminofen-Manufaktur Max Blank High Quality!

Auszug der vielfältigen Materialformen und Farbtöne. Naturbedingte Farb- & Strukturabweichungen sind möglich. Anbei die Farbcodes für die verschiedenen Steel-, Stone-, und Keramikmaterialien:

13		0
10		0.3
15		0.2
7.2		0.1
9		21
4		23
3		24
6		33
5.2		34
5.1		35
2.2	Ihre Exklusiv- Farbe?	

◇ Stone-Farb-Nr.  
○ Crystal-Farb-Nr.

□ Keramik-Farb-Nr.  
○ Steel-Farb-Nr.  
○ Steel-Sonderfarb-Nr.

Ca. 60 Pellet-Holz-Kombi-Modelle:

Nachhaltig im Einklang mit der Natur. Für 's Leben gemacht.

Tauchen Sie ein in das MEHR von Möglichkeiten. Die Farbe oder der Farbton an Ihrem Kaminofen oder Schwedenofen ist eines der wichtigsten Gestaltungsmittel, weil sie zufällig, emotionale oder rationale Stimmungen und Gefühle erzeugen können.

Sie bestimmt überwiegend, ob Ihr Lebensraum mit dem Holzofen oder Kaminofen einladend, gemütlich, elegant oder großzügig auf Sie wirkt.

Bedeutend ist aber auch, welches Material die Farbe oder der Farbton trägt. Denn ein Farbton auf einer Stahloberfläche wirkt anders als die Naturstein- oder Glasfarbe.

Hier stellen wir Ihnen für Ihren Kamin, Kaminofen oder Schwedenofen auszugsweise die Materialfarben vor; In der nachfolgenden Seite folgen die verschiedenen Materialien und deren Formen. Dadurch wird jeder Kamin oder Kaminofen zu einem Unikat.

**Weitere Material-Details siehe Seite 75**



**Form und Farbe prägen seinen Stil.**  
 Auf dem Gipfel der Perfektion.

**Finden Sie Ihren Eigenen !**  
 Opulent kraftvoll oder stilvoll authentisch.

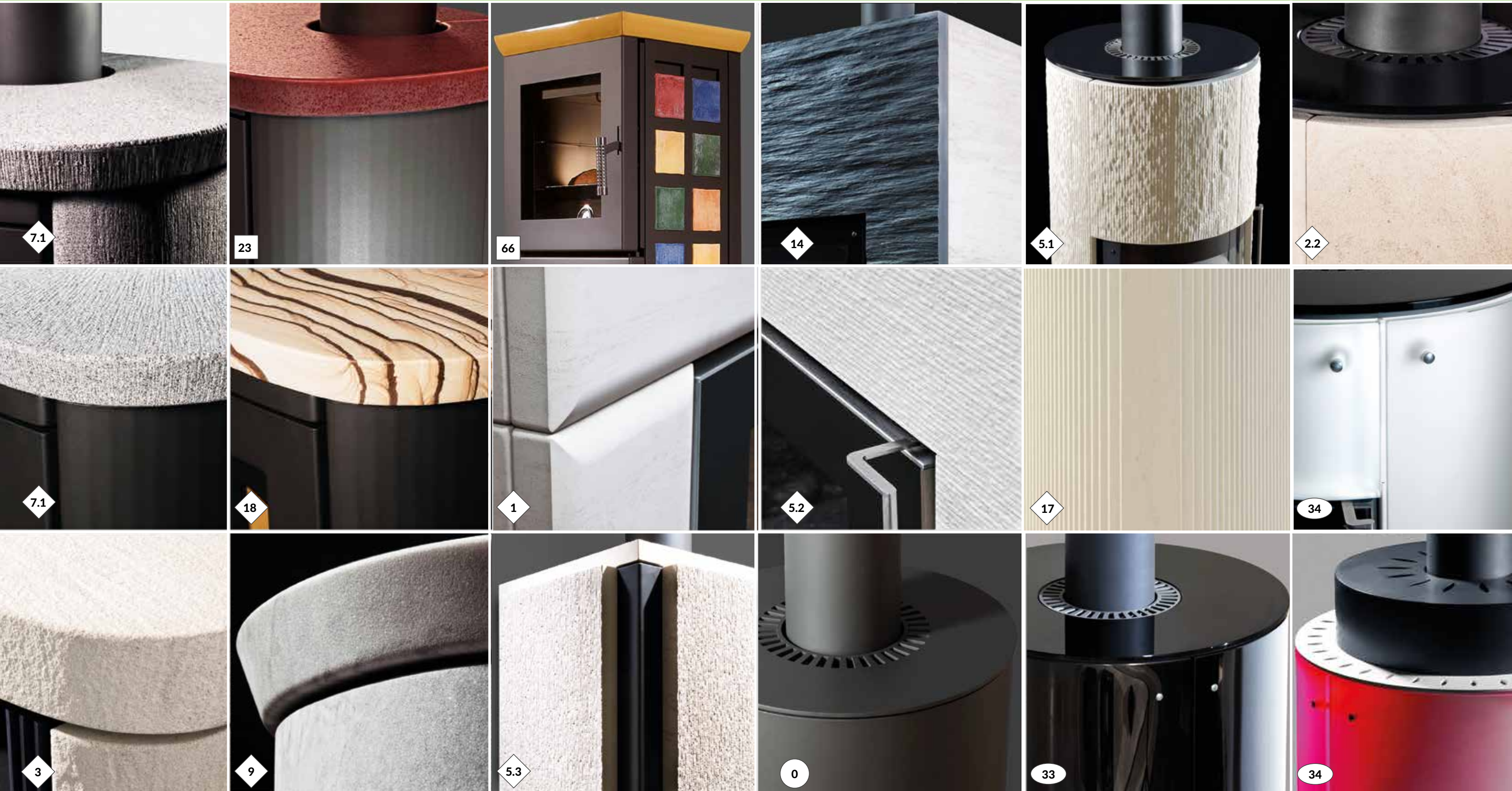

**Ganz nach Ihrem Geschmack:**  
 Historisch und modern, der Kombi-Kamin oder -Kaminofen.  
 Viele Formen, viele Farben, eine Entscheidung.

**Die Liebe auf den ersten Blick:**  
 Ihr Pellet-Holz Kamin oder Kaminofen,  
 für Sie gemacht, fürs Leben gebaut.



## RUND 50 MODELLE IN VIELEN VARIANTEN.

Klein oder groß, im klassischen Stahlgewand, mit wertvoller Natursteinhaut, wie auch mit Crystal-Glas und Keramik.

## MEHRERE KOMBI-KAMINE IN VIELEN VARIANTEN.

Werden und bleiben Sie mit dem Mehrwert- Kamin unabhängiger und freier. Und am Kaminofen oder am Kamin: das Bauchkribbeln beginnt in den Augen.



### IHR 8. MEHRWERT: Für jeden etwas Besonderes

Die innovative Feuerkultur: Probieren Sie es, glauben Sie es! Das Pellet-Feuer (ohne Strom), so schön wie das Holz-Feuer.

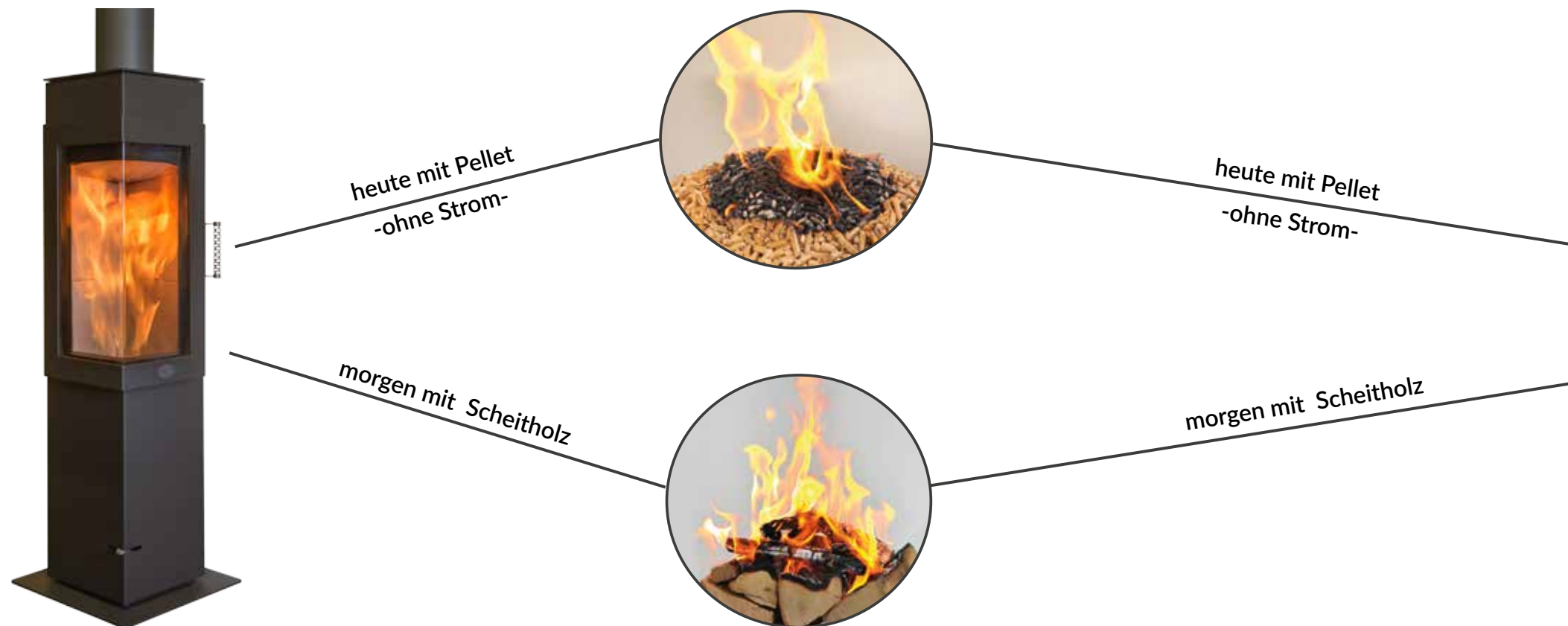

**Einer der größeren Pellet-Holz-Kamine:**

Das stromlose Pellet-Holz Kombi System im Kamin CHUR  
Höhe 165 cm x Breite 90 cm x Tiefe 68 cm

**Einer der kleineren Pellet / Holz Kaminofen-Modelle:**

Der stromlose Pellet-Holz Kombi Kaminofen ERFURT  
Höhe 135 cm x Breite 30 cm x Tiefe 30 cm

**Zwischen dem kleinen Kaminofen oder mit dem großen System-Kamin von Max Blank High Quality können Sie die Tradition dieser Marke anfassen und die Zukunft berühren:**

Höchste Ansprüche an Originalität und Ökologie, kompromisslos in der Qualität, imposant in der Feuerkultur. Wenn Sie all die nachstehend aufgezählten Merkmale zusammenfassend addieren und vergleichen, dann werden Sie zum Thema „Preis-Leistungs-Verhältnis“ feststellen:  
Ein angenehmer und überraschend günstiger Preis!

**Bleiben Sie durch die Nachhaltigkeit des stetig nachwachsenden Heizmaterials unabhängiger.**

Seltenst aus dem reinen Naturholz stammend, häufiger aus der 2. Sortierung vom Waldbestand verarbeitetes Scheitholz oder Holzpellet. Somit kommen Sie in den Genuss, den Brennstoff Holz freier einkaufen zu können.  
Wenn die Kosten und der Nachschub für Sie günstig stehen, dann haben Sie die Wahl und bleiben dabei frei von Stromkosten.  
So bequem, beim Max Blank Kamin- oder Kaminofen-Kombi-System.



## 20 WERTVOLLE ARGUMENTE

Bleiben Sie mit dem Mehrwert-Kaminofen unabhängiger und freier.

## FÜR IHRE 10 MEHRWERT-MERKMALE:

Immer eine Idee voraus sein. Sichern Sie sich Ihre Lebensqualität auf Dauer.



**IHR 9. MEHRWERT:** Pellet-Wärme effektiv: Ohne Hilfsenergie !

Mit Daten und Fakten zu Ihrem Traumkamin.  
Nachstehende Pellet-Holz Kombiofen-Fakten sprechen für sich.

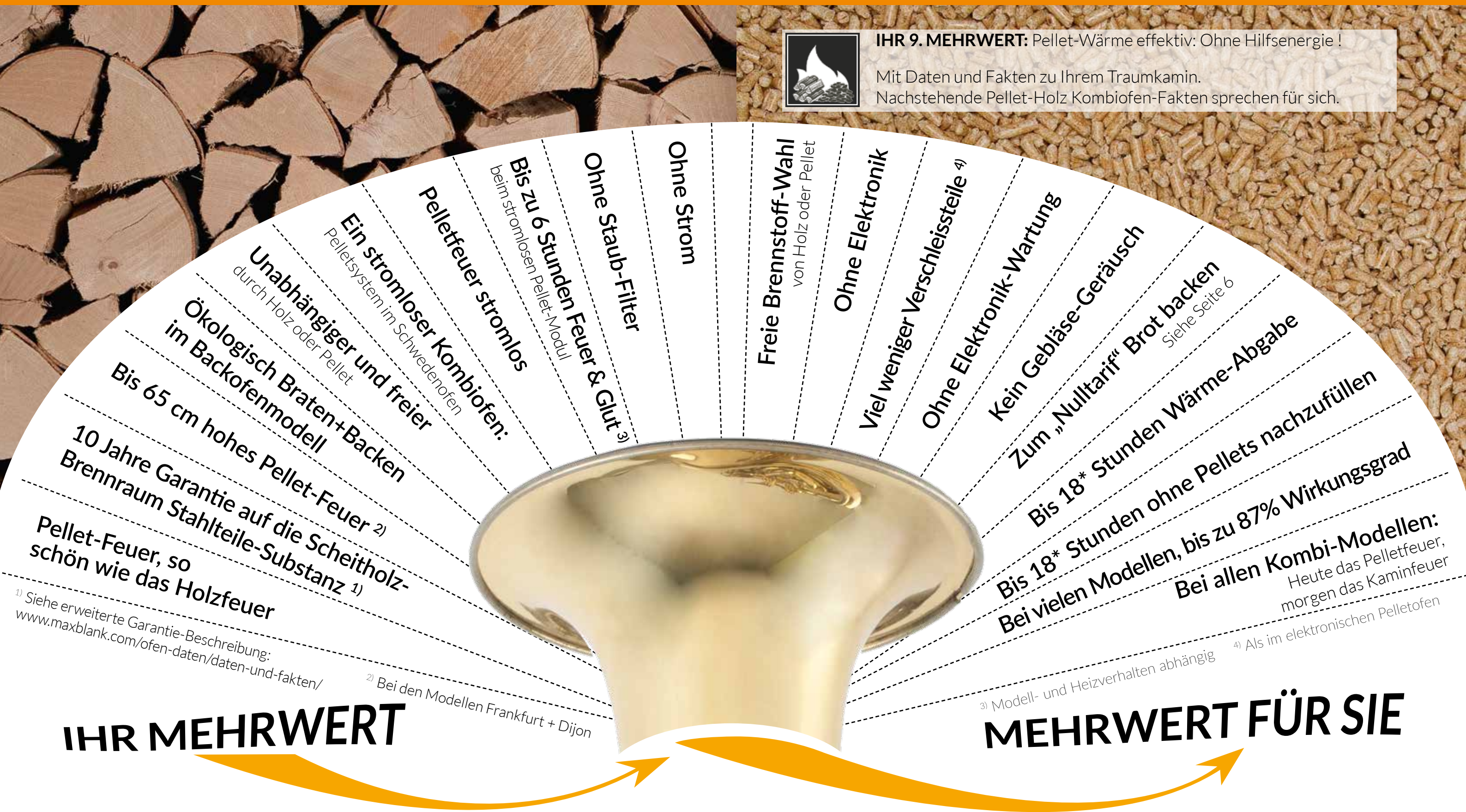

<sup>1)</sup> Siehe erweiterte Garantie-Beschreibung:  
[www.maxblank.com/ofen-daten/daten-und-fakten/](http://www.maxblank.com/ofen-daten/daten-und-fakten/)

<sup>2)</sup> Bei den Modellen Frankfurt + Dijon

<sup>3)</sup> Modell- und Heizverhalten abhängig <sup>4)</sup> Als im elektronischen Pelletofen



## 10 X MEHRWERT IST MEHR WERT

Wir sind über 35 Jahre unterwegs zu neuen Zielen.  
Für Sie immer fortschrittlich und wegweisend.

## UND BIETET ANGENEHME NEBENEFFEKTE:

Immer eine Idee voraus sein. Jede Modellgruppe hat ihre eigenen Besonderheiten. Sichern Sie sich Ihre Lebensqualität auf Dauer.



### IHR 10. MEHRWERT: „10 X MEHRWERT IST GOLD WERT.“

Nachstehende Fakten sprechen für sich.  
Pellet-Holz Kombi-Kamin mit Pellet-Feuer ohne Strom.



Wir setzen alles daran, immer besser,  
immer eine Idee, voraus zu sein.



Ein Beweis für Vertrauen auf Qualität.



Kaum zu glauben – berühren Sie ihn!



Ein guter Schutz vor Nachahmung.



Sind die wertvollen Spezialisten vor Ort.



Alle stählernen Feuersysteme und Stahl-Ofenmodelle  
werden ausschließlich bei Max Blank gefertigt.

- **IHR 1. MEHRWERT: 65 cm hohe Pelletfeuer-Romantik stromlos.**  
Im Kombiofen, stromlos, mit Holzpellet oder mit Kaminholz - Modelle Frankfurt + Dijon
- **IHR 2. MEHRWERT: Sich wärmen, entspannen + Brot backen.**  
Stromlos, mit Pellet oder Scheitholz - Modelle Nürnberg + Bamberg + Prato + Florenz + Toulouse
- **IHR 3. MEHRWERT: Braten und backen + bis zu 18\* h Wärme abgeben.**  
Während dem „Pellets heizen“, brauchen Sie keine Mehrenergie zum Brot backen - Modell Odin BF (S. 6)
- **IHR 4. MEHRWERT: Sich bis zu 18\* Stunden wärmen und entspannen.**  
Mit dem Scheitholz: Oder stromlos mit den Pellets, ohne nachlegen zu müssen. - Modell Stratos, Odin SP, Chur
- **IHR 5. MEHRWERT: Wohnwellness mit Feuer und Wasser.**  
Das Raumklima mit Feuer und Wasser aufwerten. - Modell Niagara
- **IHR 6. MEHRWERT: Bei Farbe und Feuer in Stimmung kommen.**  
"Zum Leben braucht der Mensch Farbe." (LeCorbusier, Architekt 1887-1965) - Modell Nantes L Ligth`n`Fire
- **IHR 7. MEHRWERT: Mit Funktion, Material, Form und Farbe.**  
Stromlos mit Pellets eine gute Entscheidung treffen.
- **IHR 8. MEHRWERT: 200 stromlose Kombiofen-Varianten, Kamine und Kaminöfen.**  
Und Sie werden freier und unabhängiger.
- **IHR 9. MEHRWERT: 20 wertvolle Argumente für 10 Mehrwerte.**  
Alles spricht für den Kombiofen mit stromlosen Pelletsystem im Holzofen.
- **IHR 10. MEHRWERT: Links 6 weitere wichtige Entscheidungshilfen.**  
Nur so exklusiv bei Ihrem Max Blank Fachpartner in Ihrer Nähe.





Beaune S Kombi



Orange S Kombi



Orange SP Kombi



Dijon L



Nimes S Steel



Dijon S



Vulkan



Nantes L Steel







Nimes Stone

2.2 5.1 9 9.5



Nimes Stone

2.2 5.1 9 9.5



Nimes Stone

2.2 5.1 9 9.5



Nimes Stone

2.2 5.1 9 9.5



Nimes L Steel

0



Nimes L Stone

2.2 5.1 9



Nimes L Stone

2.2 5.1 9



Nantes L Stone

9 17 39





Nimes Crystal

33

34



Nimes Crystal

33

34



Erfurt

0



Erfurt SP

0



Nantes L Crystal

33

34



Nantes L Light `N` Fire

34



Frankfurt

0



Frankfurt

0



Kleiner Pellet-Ofen stromlos, im kubischen Kombiofenmodell

Pellet Ofen System stromlos im kubischen Kombikaminofen



Porto

12



18



Lille IV

2.2

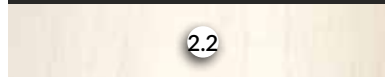

9



Lille Basic Steel

0



Toulon II

2.2



9



Ravenna

2.5



9.5



Ravenna

2.5



9.5



Odin S

2.1



8

12

15



Odin S

2.1



8

12

15

43





Stratos M

2.1 5.3 7.1 12 19 40



Stratos S

2.1 5.3 7.1 12 19 40



Stratos M

2.1 5.3 7.1 12 19 40



Stratos S

2.1 5.3 7.1 12 19 40



Stratos BF

44 2.1 5.3 7.1 12 19 40



Stratos BF

2.1 5.3 7.1 12 19 40



Stratos L

2.1 5.3 7.1 12 40



Stratos L

2.1 5.3 7.1 12 40 45





Odin S

2.1 8 12 15



Odin S

2.1 8 12 15



Odin S

2.1 8 12 15



Odin SP

2.1 8 12 15



Odin SP

46 2.1 8 12 15



Odin SP

2.1 8 12 15



Odin SP

2.1 8 12 15



Toulouse WF

3 7.1 9 10 18 47





Toulouse WF

Toulouse WF

Toulouse WF

Toulouse WF

3 7.1 9 10 18

3 7.1 9 10 18

3 7.1 9 10 18

3 7.1 9 10 18



Toulouse SP

Toulouse SP

Toulouse SP

Toulouse SP

48 3 7.1 9 10 18

3 7.1 9 10 18

3 9 10 18

7.1 9 18 49





Rio S Steel

21 22 23 24 26



Rio S Ceramics

21 23 24



Rio S Steel

21 22 23 24 26



Rio S Ceramics

21 23 24



Rio S Steel

50 21 22 23 24 26



Rio S Steel

21 22 23 24 26



Rio S Ceramics

21 23 24



Rio S Steel

21 22 23 24 26 51





Rio S Steel Stone

2.2 7.1 9 10 18



Rio S Stone

2.2 7.1 9 10 18



Rio S Stone

2.2 7.1 9 10 18



Rio S Steel Stone

2.2 7.1 9 10 18



Rio S Steel Stone

52 2.2 7.1 9 10 18



Rio S Stone

2.2 7.1 9 10 18



Rio S Stone

2.2 7.1 9 10 18



Rio S Steel Stone

2.2 7.1 9 10 18 53





Rio WF Stone

2.2 7.1 9 10 18



Rio SP Stone

2.2 7.1 9 10 18



Rio WF Stone

2.2 7.1 9 10 18



Rio SP Stone

2.2 7.1 9 10 18



Rio WF Stone

54 2.2 7.1 9 10 18



Rio SP Stone

2.2 7.1 9 10 18



Rio WF Ceramics

21 23 24



Rio SP Ceramics

21 23 24 26 55





Bamberg BF

2.1 9 12



Bamberg BF

2.1 9 12



Prato BF Ceramics

<<<< nur seitlich >>>>

66 60 61 62 63 64 65 70



Prato BF Stone

<<<< nur seitlich >>>>

2.2 3 5.3 9 10 13 15



Nürnberg BF

0



Odin BF

2.1 8 12 15



Odin BF

2.1 8 12 15



Odin BF

2.1 8 12 15





Florenz BF Ceramics

<<<< nur seitlich >>>>



Florenz BF Stone

<<<< nur seitlich >>>>

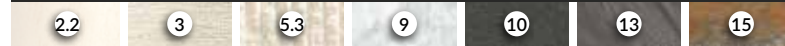

Florenz BF Stone

<<<< nur seitlich >>>>

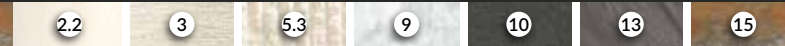

Florenz BF Ceramics

<<<< nur seitlich >>>>



Stratos BF



Toulouse BF



Toulouse BF



Toulouse BF







Belfort XS

1 5.2 6 12



Belfort S

1 5.2 6 12



Chur

nur seitlich nur seitlich

6 4 14 2.2 12



Chur

nur seitlich nur seitlich

2.2 12 6 14 4



Belfort L

60 1 5.2 6 12



Belfort L

1 5.2 6 12



Chur

nur seitlich nur seitlich

14 6 4 2.2 12



Chur L

nur seitlich nur seitlich

2.2 12 14 6 4 61





nur Scheitholz **Belfort SE**

1 12 6 5.2



**Nantes E**

33 34



**Chur LE**

4 14 6



**Dijon E**

0



**Nantes E**

33 34



**Chur LE**

4 14 6



**Nantes E**

0



**Frankfurt E**

0



# LUFTGITTER

Zum Weiterleiten und lenken von Warmluft oder Kaltluft.

# KACHELOFEN – LÜFTUNGSTÜREN

Fragen Sie bei Ihrem Ofenbaumeister nach weiteren Original-Max Blank-Gitter + Jalousien.



Putzbündiges Luftgitter mit 1-Finger-Bedienung



Putzbündiges Luftgitter mit 1-Finger-Bedienung



Two In One Luftgitter Plano mit 1-Finger-Bedienung



Two In One Luftgitter Plano mit 1-Finger-Bedienung



Regulierbares Luftgitter MB 9000 mit Two-In-One Einbaurahmen



Two-In-One Einbaurahmen für MB 9000 Luftgitter mit Drehknopf



Putzbündiges Deckengitter mit 1 Hebel-Bedienung



Deckenluftgitter Plano mit 1 Hebel-Bedienung



Ein Programm-Auszug von 600 Varianten u. Zubehör: Hier die Kachelofentüren 1- türlich mit Jalousie in vielen Design-Varianten



Luftgitter Lamelle putzbündig in Sonderfarbe



Einblick zum Luftgitter-Programm:  
**Two In One-Luftgitter MB 9000 oder PLANO:**

Ausgestattet mit einem beidseitig individuell einsetzbaren, verzinktem Einbaurahmen können Sie vor Ort entscheiden, wie das Gitter verbaut werden soll: Ohne Anschlag oder mit, an der anderen Stirnseite des Luftgitter-Einbau-Rahmens. Die exklusive Linie, das PUTZBÜNDIGE Luftgitter mit dem hochwertigen Edelstahl-Einbaurahmen.

Je nach Modell, können Sie die Luftgitter-Bedienvarianten wählen: Den klassischen Drehknopf, die 1-Hebelbedienung oder die elegante 1-Finger-Bedienung (ohne Hebel). Die Linie LAMELLE: Sie bietet ein elegantes Design, mit herausnehmbarem Innenteil, je nach Ihren Bedürfnissen, starr oder regulierbar. Weitere Kalt- oder Warmluftgitter, Designgitter und Luftleisten verschiedener Art. Alle Ihren Wünschen entsprechend.



Design-Luftgitter LAMELLE nicht regulierbar



Designgitter „Sonne“ Edelstahl regulierbar



Luftleisten in unterschiedlichen Dimensionen



## EIN HAPTISCH ANGENEHMER OFENMANTEL.

Natürlich, pflegeleicht und Nachhaltig.



Eine neue interessante Naturstein-Oberfläche in „Creme geflammt“ (2.5).  
Exklusiv für das Modell Ravenna.  
Viele feine silberartigen Glitzerpunkte im „Anthrazit geflammt“ (9.5)  
Nimes-Speicherstein.

## UNENDLICH SCHÖN, WIE EINE GEBIRGSLANDSCHAFT.

Eine Wertanlage, für Sie gemacht, jede anders.

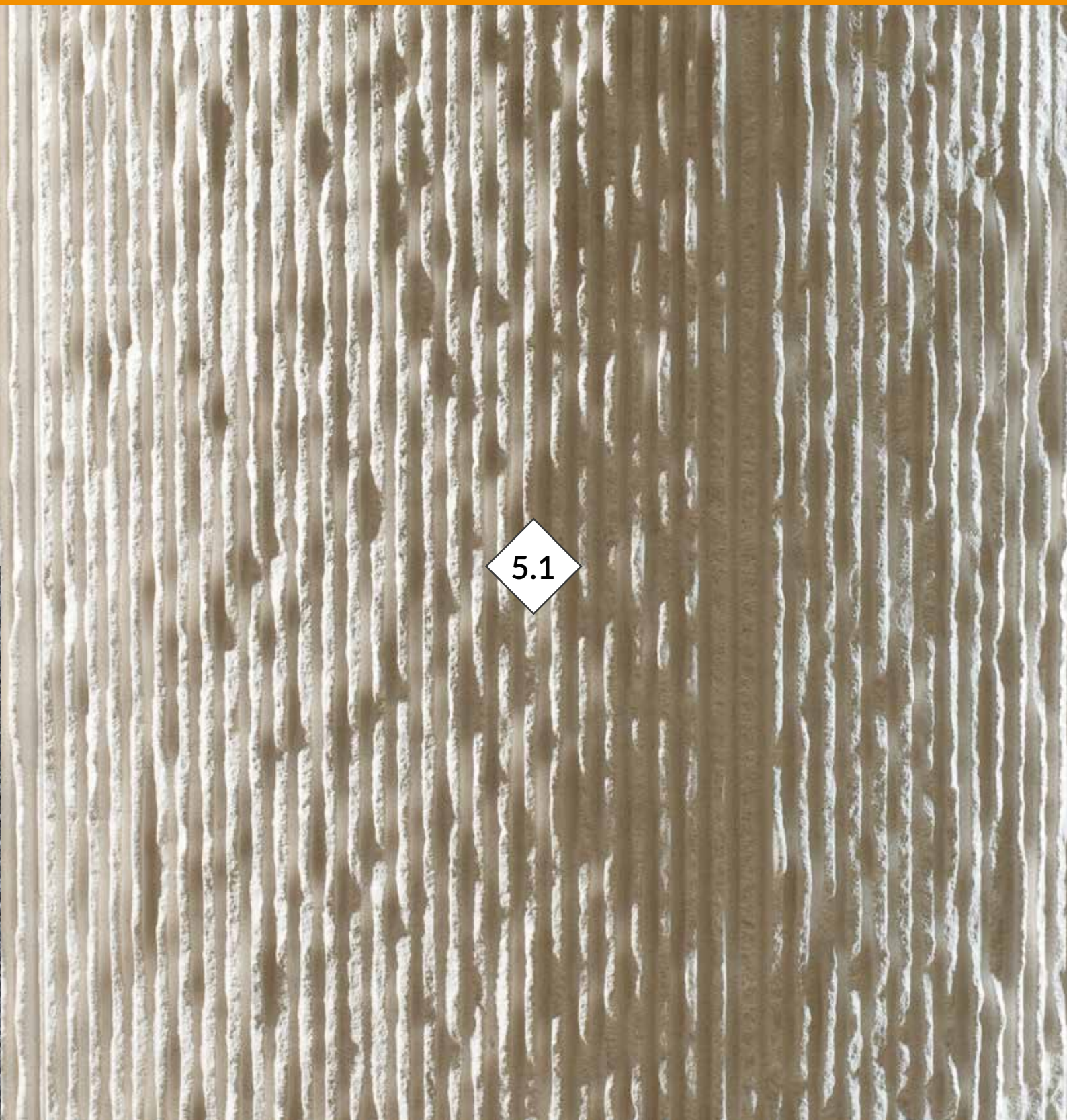

Diese kunstvolle Natursteinoberfläche,  
exklusiv nur für das Modell Nimes.



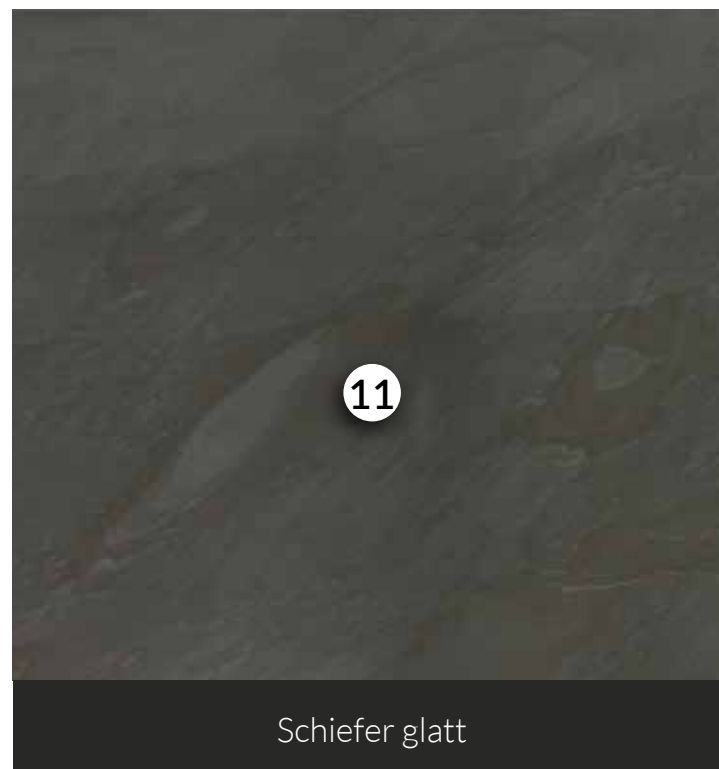
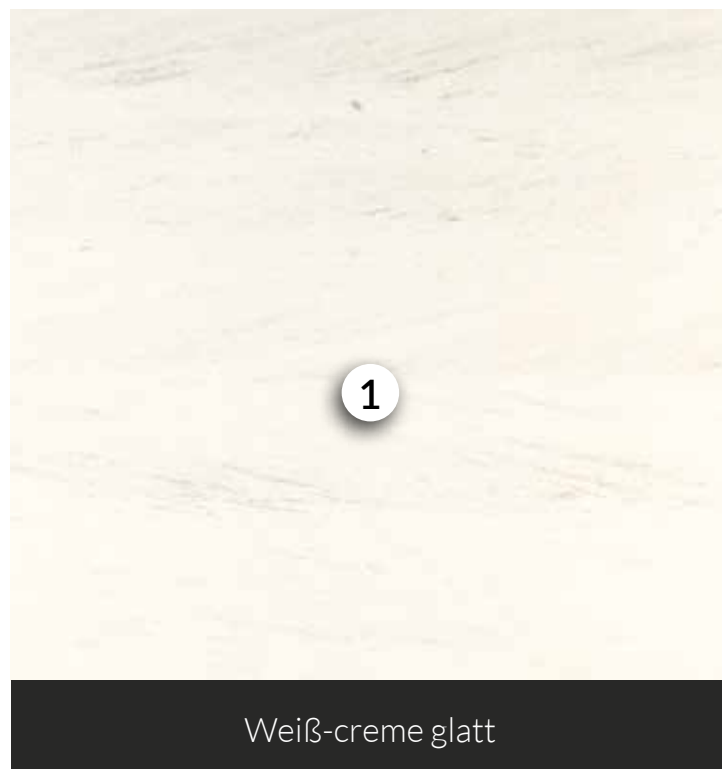
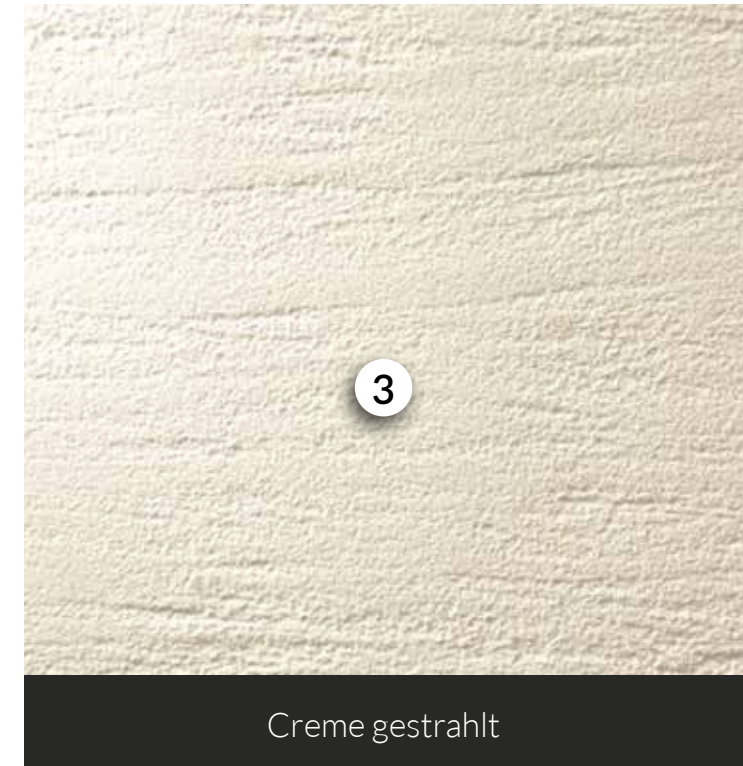
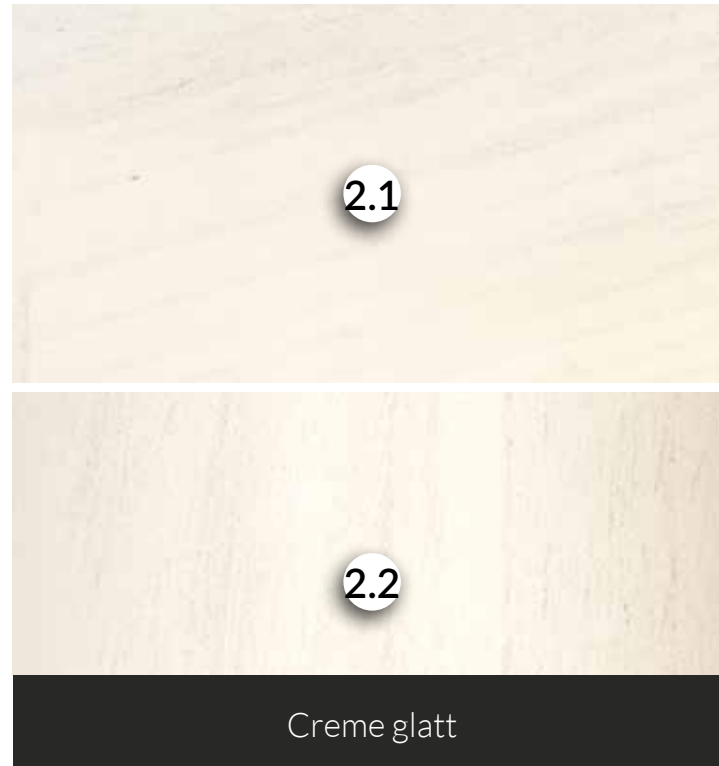

Natursteine sind Unikate. Abweichungen in Farbe, Struktur und Oberfläche begründen daher keinen Anspruch auf Reklamation.

Natursteine sind Unikate. Abweichungen in Farbe, Struktur und Oberfläche begründen daher keinen Anspruch auf Reklamation.





5.1

Creme gemeisselt



7.2

Grau gemeisselt

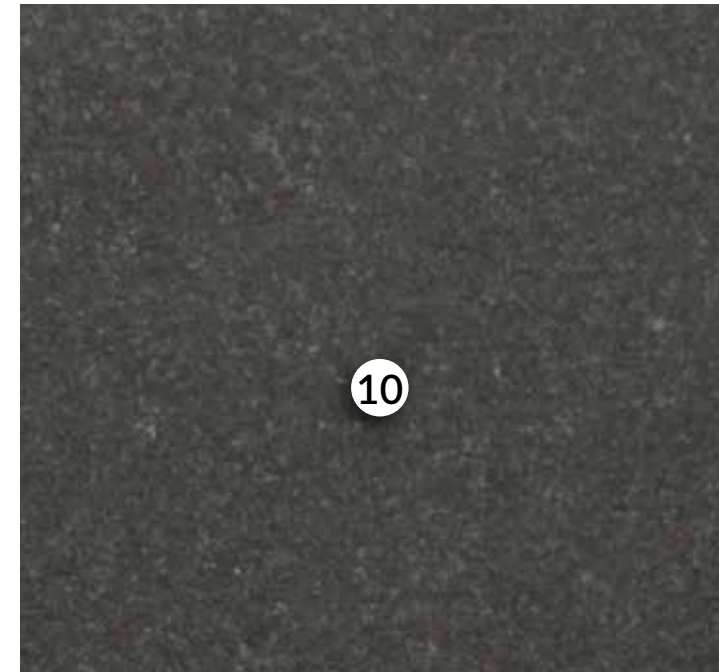

10

Schwarz glatt



6

Creme behauen



7.1

Grau gemeisselt

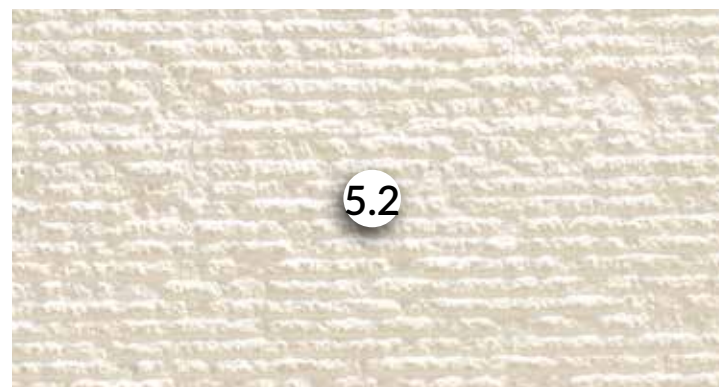

5.2



5.3

Creme geriffelt

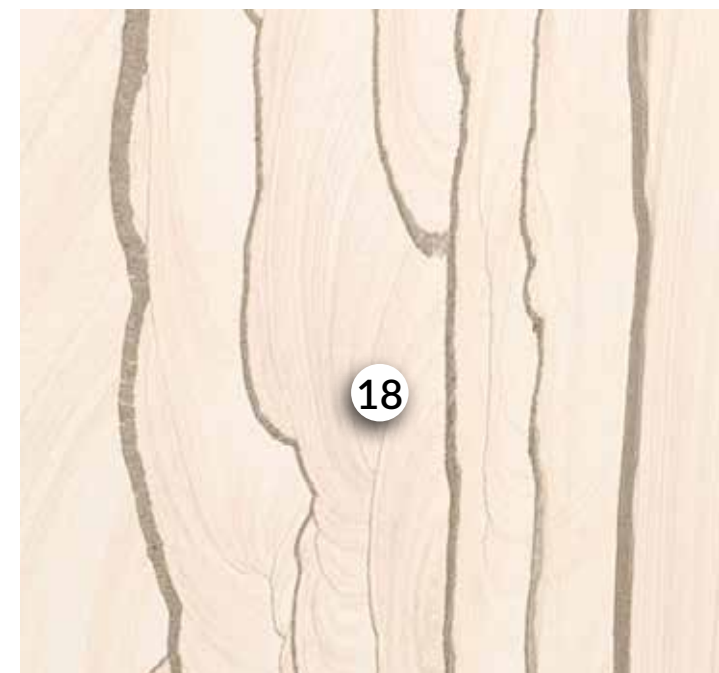

18

Sandstein gewölkt



9

Hellgrau gestrahlt

Natursteine sind Unikate. Abweichungen in Farbe, Struktur und Oberfläche begründen daher keinen Anspruch auf Reklamation.

Natursteine sind Unikate. Abweichungen in Farbe, Struktur und Oberfläche begründen daher keinen Anspruch auf Reklamation.



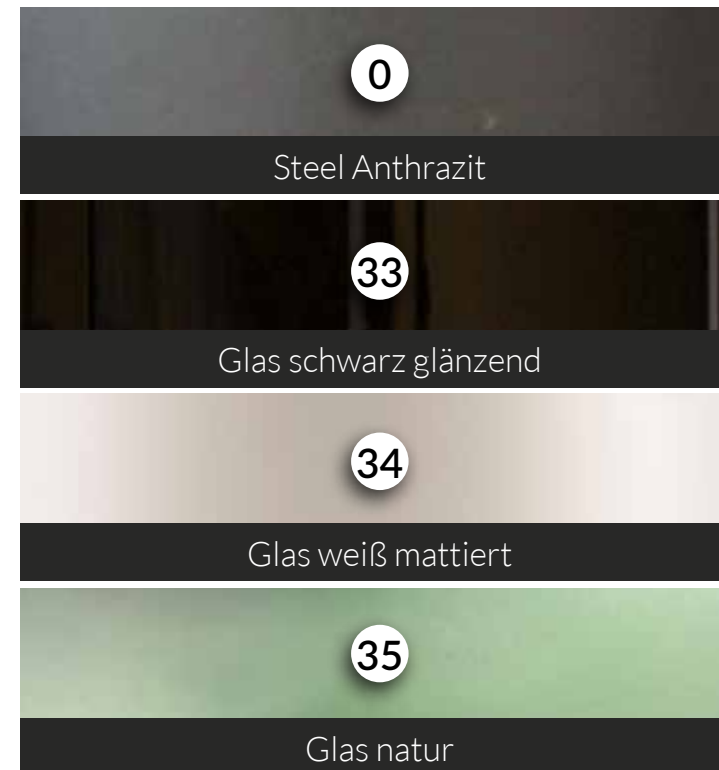
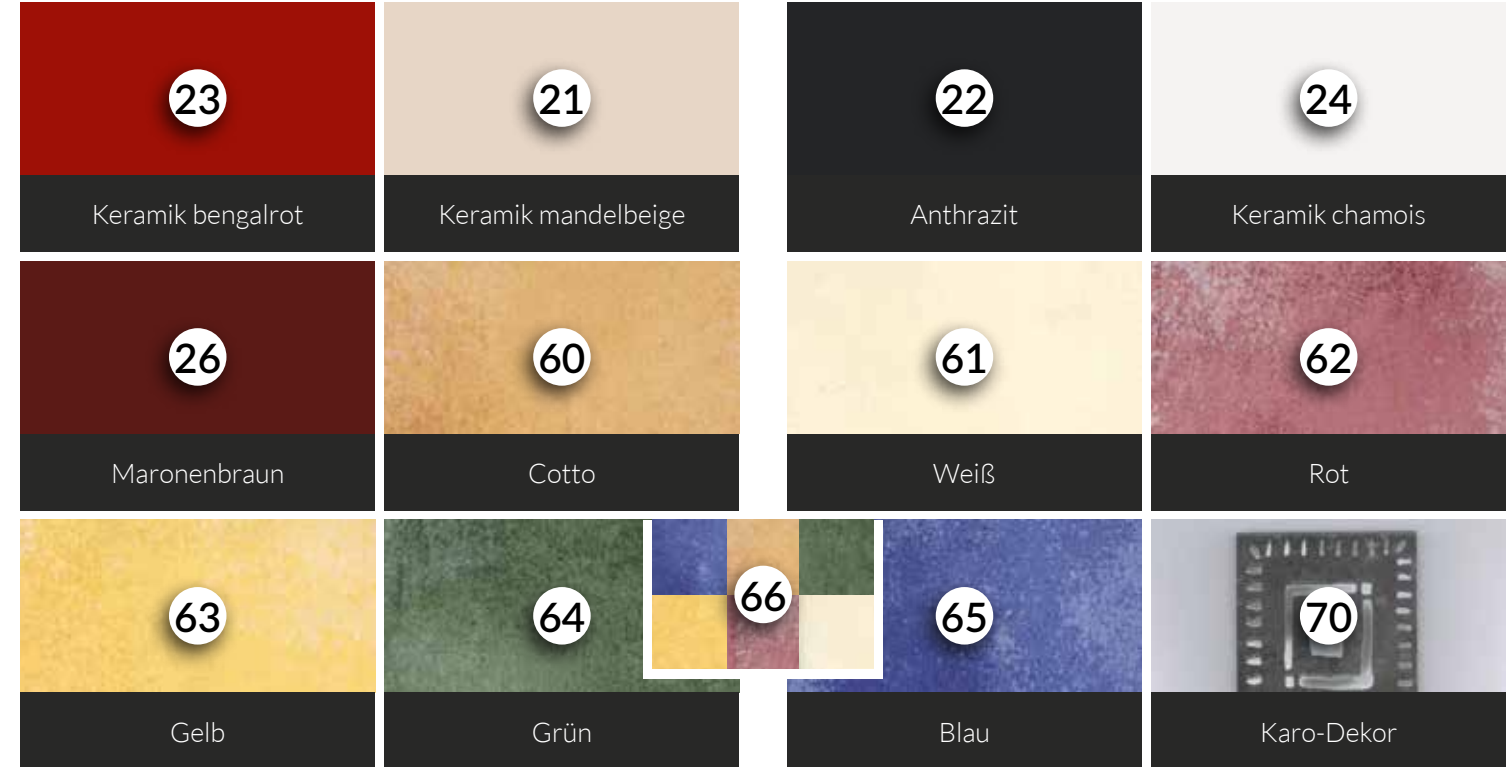
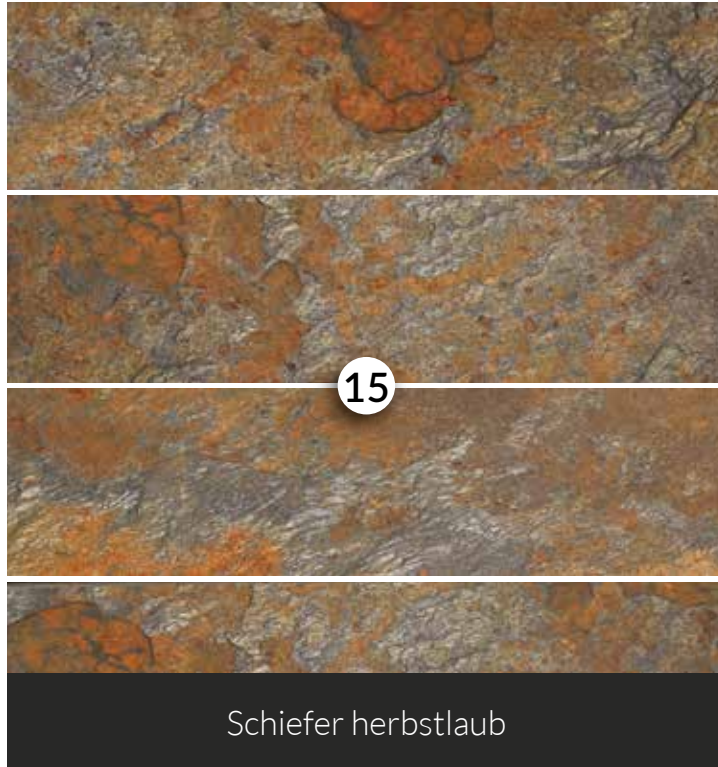

Natursteine sind Unikate. Abweichungen in Farbe, Struktur und Oberfläche begründen daher keinen Anspruch auf Reklamation.

Keramiken & Natursteine sind Unikate. Abweichungen in Farbe, Struktur und Oberfläche begründen daher keinen Anspruch auf Reklamation.



# IMPRESSUM

Wichtiges zu den Innovationen der stromlosen Kombiöfen von Max Blank High Quality:



Die stromlosen MAX BLANK Pellet-Holz Kombiofenmodelle sind mit deren PELLET-Feuerungszubehör und umgekehrt amtlich zugelassen. Fremde Pelletsysteme sind nicht für die MAX BLANK Ofenmodelle zugelassen. Bei Nichtbeachtung erlischt jeglicher Garantieanspruch.

## Auszug zum Katalog- und Mehrwertbroschüren Impressum:

Weiteres und Aktuelles finden Sie im Internet unter: [www.maxblank.com/zusatzseiten/impressum](http://www.maxblank.com/zusatzseiten/impressum)

## Angaben zu diesem Katalog- und Mehrwertbroschüre:

Konstruktions- oder Formänderungen, Abweichungen im Farbton, sowie Änderung des Lieferumfangs seitens des Herstellers bleiben auch während der Lieferzeit vorbehalten und können allein hieraus keine Rechte abgeleitet werden. Abbildungen können auch Zubehör oder Exklusiv-Ausstattungen enthalten, welche nicht zum serienmäßigen Lieferumfang gehören. Aussagen über rechtliche Vorschriften haben nur für das deutsche Gesetz Gültigkeit, Änderungen, Druckfehler sowie Struktur- und Farbabweichungen der Materialien vorbehalten.

## Katalog- und Mehrwertbroschüren Copyright:

Nachdruck, Vervielfältigungen, auch Auszugsweise sind nur durch schriftliche Genehmigung des Verfassers zugelassen. Telefon: +49 (0) 90 82 / 10 01 • Fax: +49 (0) 90 82 / 20 02 • [info@maxblank.com](mailto:info@maxblank.com)

## \* Erläuterung zu den Produktangaben:

Die angegebenen Werte für die Scheitholz- oder Holzbrikett-Feuerung wurden nach dem vorgeschriebenen DIN / EN-Messverfahren ermittelt, sowie für die stromlose Pelletfeuerung zusätzlich vom amtlichen DIBt Berlin geprüft und zugelassen.

Die Angaben über das Raumheizvermögen, die Feuerdauer und die Wärmeabgabezeiten wurden werkseitig empirisch gemessen. Die Feuerdauer-Zeiten umfassen die gesamte Abbrand-Dauer, diese setzt sich aus den sichtbaren Flammen und durch den verbleibenden Glutstock zusammen. Die Angaben beziehen sich nicht auf ein einzelnes Heizgerät und sind nicht Bestandteil des Angebots, sondern dienen allein Vergleichszwecken zwischen den verschiedenen Max Blank-Heizgeräten.

Hier ein Auszug aus den unteren Modelldatenleisten, vom Katalog:

	ohne Speicherstein		mit Speicherstein		
Holz >	87 %	6,5	6	18	61,5 x 48,5 x 137 cm 385 kg / 480 kg
Pellet S/ XL >	86/85 %	7,5 / 11	3 / 6	12 / 18	
	W.-Grad:	kW:	Feuer (h):	W.-Abgabezeit:	Maße: B x T x H

Diese und die weiteren Daten eines Heizgerätes hängen nicht nur von der effizienten Ausnutzung des Brennstoff durch das Heizgerätes ab, sondern werden auch vom Heizverhalten wie die Heizgeräte-Ausstattung, Brennstoffqualität, Ofenstandort, Rauchgasführung, Schornsteinzug, wetterbedingte Einflüsse, Außentemperatur, der Bedienung, einer qualitativen Einweisung und von anderen nicht technischen Faktoren beeinflusst.

Fragen Sie Ihren Fachhändler oder Ofenbaumeister nach Schulungsangeboten. Dort erfahren Sie, wie Sie den Brennstoff Holz oder Pellet qualitätsbewusst und kostenorientiert beschaffen, sowie die Bedienung für ein brennstoffsparendes Heizen und für eine lange Erhaltung Ihres Max Blank Heizgerätes. Dieses Wissen wird sich lohnen und Ihnen vieles ersparen. Noch dazu viel mehr Freude bereiten.

**Herausgeber:** Max Blank      **Produktdesign:** Max Blank      **Produktentwicklung:** Dipl. Ing. (FH) Uhl      **Geschäftsführer:** Dipl. Ing. (FH) Thomas Blank

	Die Materialien	No.	
Steel	Anthrazit	0	
	Schwarz	0.1	
	Brillantsilber	0.2	
	Steingrau	0.4	
Naturstein	Weiß-creme glatt	1	
	Creme glatt ===	2.1	
	Creme glatt III	2.2	
	Creme geflammt	2.5	
	Creme gestrahlt	3	
	Creme natur	4	
	Creme gemeisselt	5.1	
	Creme geriffelt ===	5.2	
	Creme geriffelt III	5.3	
	Creme behauen	6	
	Creme liniert	17	
	Grau gemeisselt III	7.1	
	Grau gemeisselt ===	7.2	
	Grau gestrahlt	8	
	Hellgrau gestrahlt	9	
	Anthrazit geflammt	9.5	
	Schwarz glatt	10	
	Sandstein gewölkt	18	
Kafe glatt	19		
Gelb gebürstet	40		
Schiefer	Glatt	11	
	Gebürstet	12	
	Natur	13	
	Rustikal	14	
	Herbstlaub	15	
Keramik	Mandelbeige	21	
	Anthrazit	22	
	Bengalrot	23	
	Chamois	24	
	Maronenbraun	26	
	Weiß [Sondermosaik]	61	
	Cotto	60	
	Rot	62	
	Gelb	Mosaik bunt - 66	
	Grün		
	Blau	65	
	Karo-Dekor	70	
	Glas	Schwarz glänzend	33
		Weiß mattiert	34
		Natur	35

Die Modelle	
Angel Falls	2.1
Bamberg	2.1 • 9 • 12
Beaune	0
Belfort	1 • 5.2 • 6 • 12
Boston Basic	3 • 18 • 19
Chur	4 • 6 • 14
Dijon	0
Dijon E	0
Erfurt	0
Florenz Stone	2.2 • 3 • 5.3 • 9 • 10 • 13 • 15
Florenz Ceramics	60 • [61] • 62 • 63 • 64 • 65 • 66 • 70
Frankfurt	0
Frankfurt E	0
Lille Steel	0
Lille Stone	2.2 • 9
Lissabon II	3
Mega E	0 • (0.2 + 0.4)
Mega Steel	0
Nantes L Steel	0
Nantes L Stone	9 • 17
Nantes L Crystal	33 • 34
Nantes Light 'n' Fire	33 • 34
Nantes E	0 • 33 • 34
Niagara	0
Nimes Steel	0
Nimes Stone	2.2 • 5.1 • 9 • 9.5
Nimes L Stone	2.2 • 5.1 • 9
Nimes Crystal	33 • 34
Nürnberg	0
Odin	2.1 • 8 • 12 • 15
Orange	0
Porto	12 • 18
Prato Stone	2.2 • 3 • 5.3 • 9 • 10 • 13 • 15
Prato Ceramics	60 • [61] • 62 • 63 • 64 • 65 • 66 • 70
Ravenna	2.5 • 9.5
Rio Steel/Stone	0 • 2.2 • 7.1 • 9 • 10 • 18
Rio Steel/Ceramics	0 • 21 • 22 • 23 • 24 • 26
Stratos	2.1 • 5.3 • 7.1 • 12 • 19 • 40
Toulon II Steel	0
Toulon II Stone	2.2 • 9
Toulouse	3 • 7.1 • 9 • 10 • 18
Vulkan	0



youtube maxblankhighquality

[www.maxblank.com](http://www.maxblank.com)



Die Max Blank Feuerkultur  
kann man nicht vergleichen:  
Intelligenz und Qualität kann  
man nicht sehen, aber spüren !  
Herzlich willkommen bei:  
„ MaxBlank.com „ und bei:

